

Arbeitsblatt

13.10.2017

Kostenlos auf dw-aufgaben.de

Aufgaben-Quickname: 4519

Aufgabe 1

Vervollständige das Schrägbild, indem Du die fehlenden verdeckten Linien gestrichelt einzeichnest.

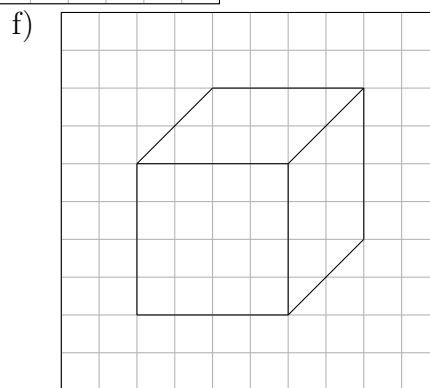
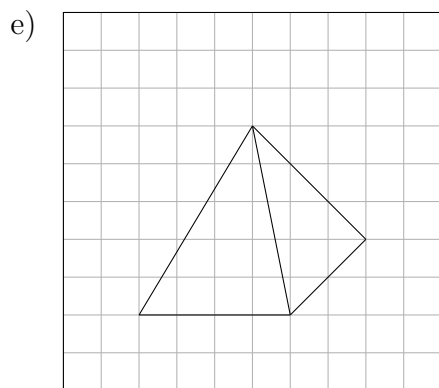
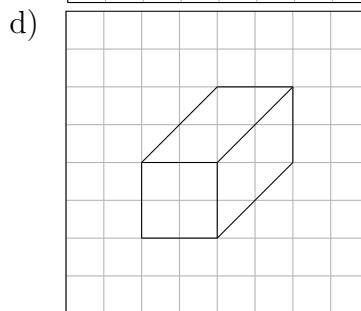
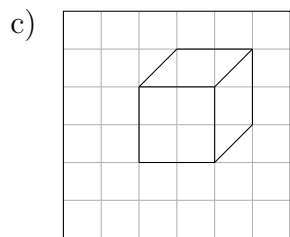
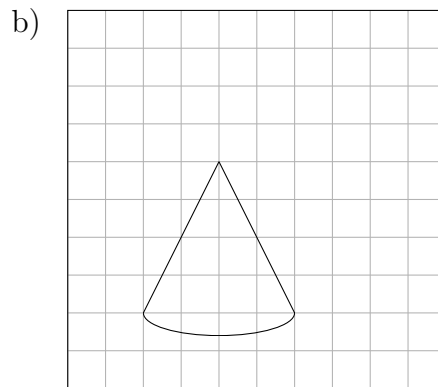
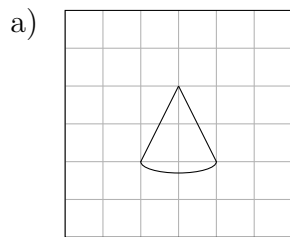

Aufgabe 2

Vervollständige das Schrägbild, indem Du die fehlenden verdeckten Linien gestrichelt einzeichnest

einzeichnest.

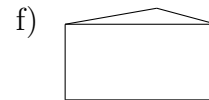
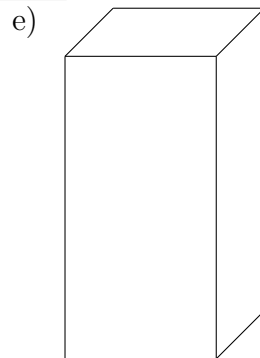
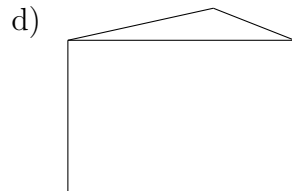
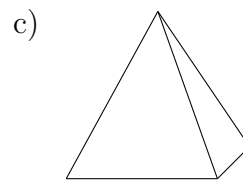
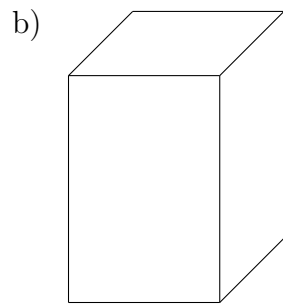
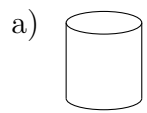

Aufgabe 3

Vervollständige das Schrägbild, indem Du die fehlenden verdeckten Linien gestrichelt einzeichnest.

a) Körper: Ein Quader

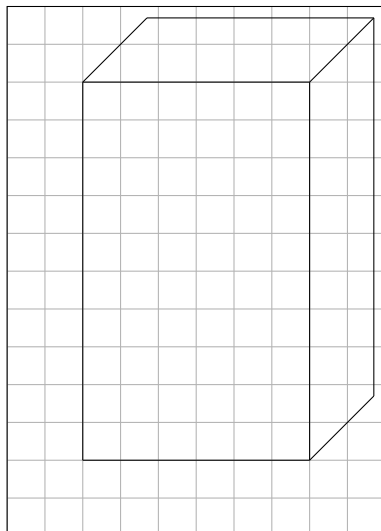

b) Körper: Ein Zylinder

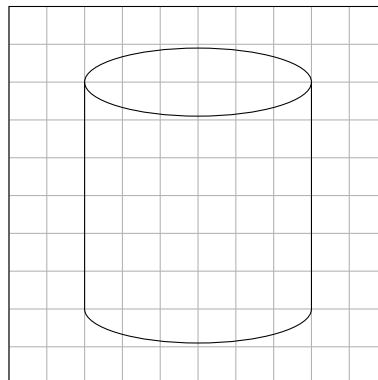

c) Körper: Ein Tetraeder

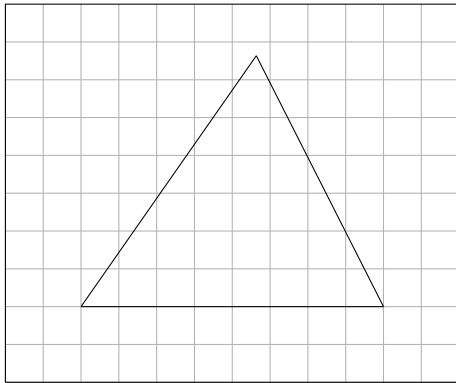

Aufgabe 4

Vervollständige das Schrägbild, indem Du die fehlenden verdeckten Linien gestrichelt einzeichnest.

a) Körper: Ein Zylinder

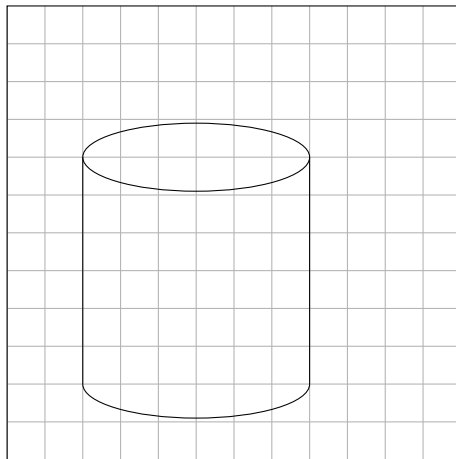

b) Körper: Ein Würfel

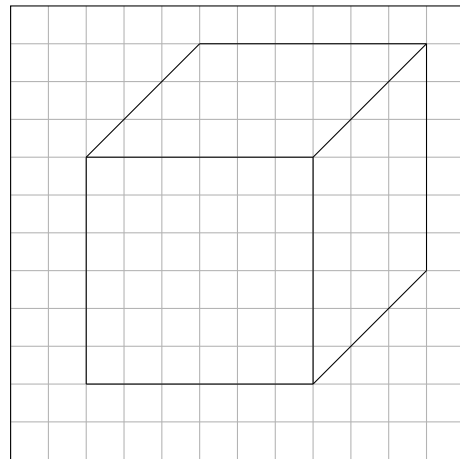

c) Körper: Ein Quader

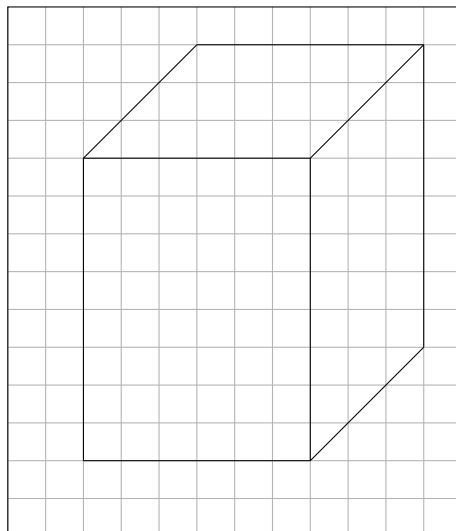

Viel Erfolg!