

Arbeitsblatt

13.10.2017

Kostenlos auf dw-aufgaben.de

Aufgaben-Quickname: 4519

Aufgabe 1

Vervollständige das Schrägbild, indem Du die fehlenden verdeckten Linien gestrichelt einzeichnest.

Quick:
4519

a) Körper: Ein Quader

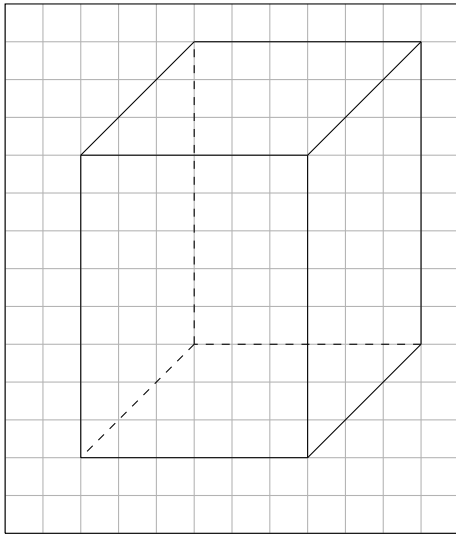

b) Körper: Eine Pyramide

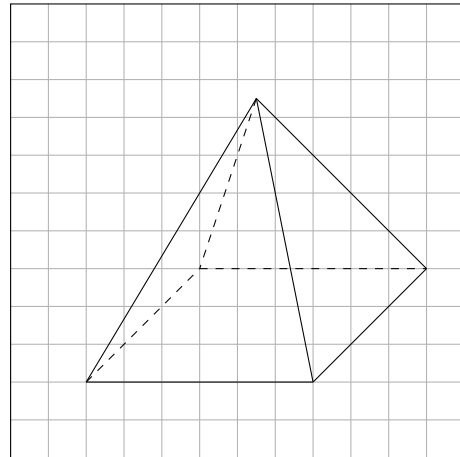

c) Körper: Ein Würfel

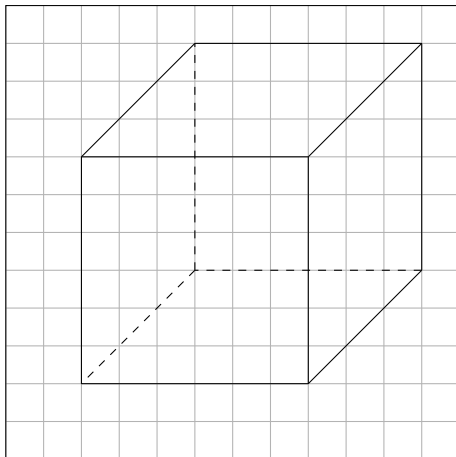

Aufgabe 2

Vervollständige das Schrägbild, indem Du die fehlenden verdeckten Linien gestrichelt

Quick:
4519

einzeichnest.

a) Körper: Ein Zylinder

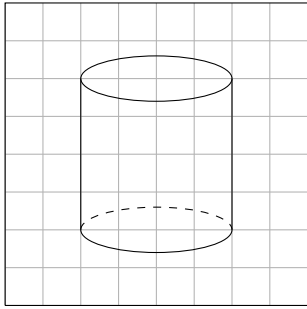

b) Körper: Ein Tetraeder

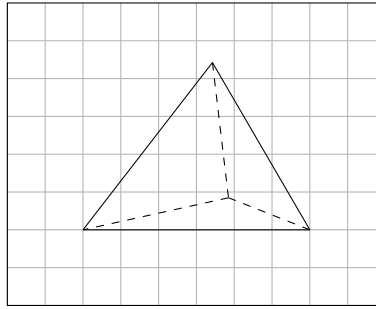

c) Körper: Ein Prisma

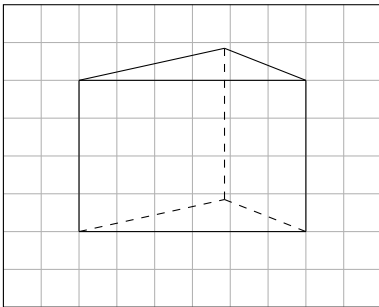

d) Körper: Ein Kegel

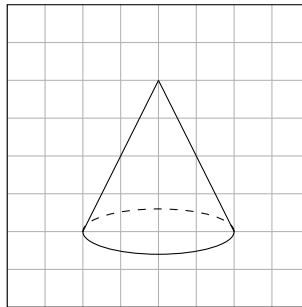

Aufgabe 3

Vervollständige das Schrägbild, indem Du die fehlenden verdeckten Linien gestrichelt einzeichnest.

Quick:
4519

a)

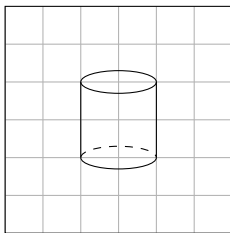

b)

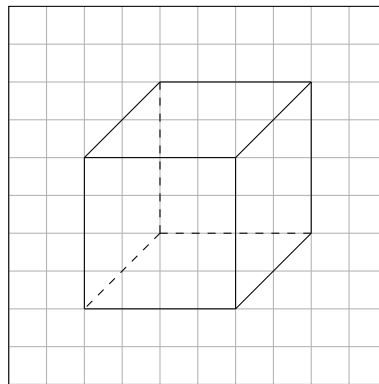

c)

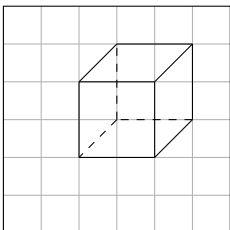

d)

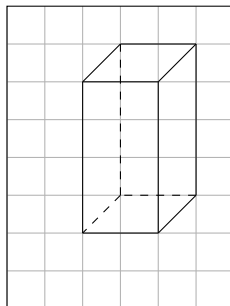

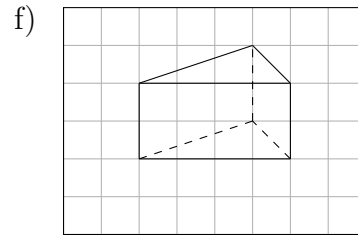
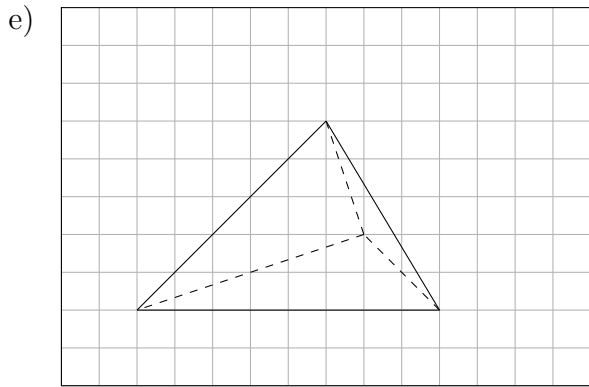

Aufgabe 4

Vervollständige das Schrägbild, indem Du die fehlenden verdeckten Linien gestrichelt einzeichnest.

Quick:
4519

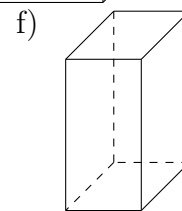
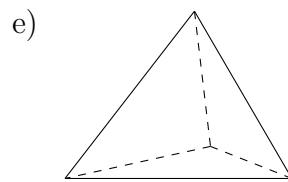
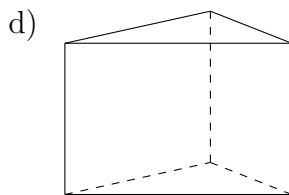
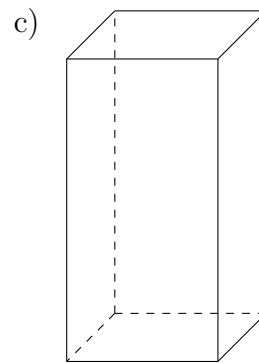
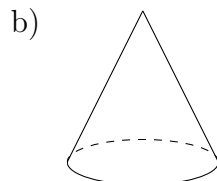
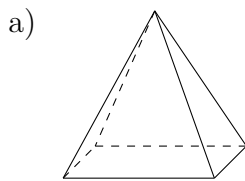

Viel Erfolg!