

# Arbeitsblatt

12.10.2017

Kostenlos auf [dw-aufgaben.de](http://dw-aufgaben.de)

Aufgaben-Quickname: 5167

## Aufgabe 1

Zeichne ein Schrägbild der angegebenen Figur.

Quick:  
5167

a) Eine Pyramide.

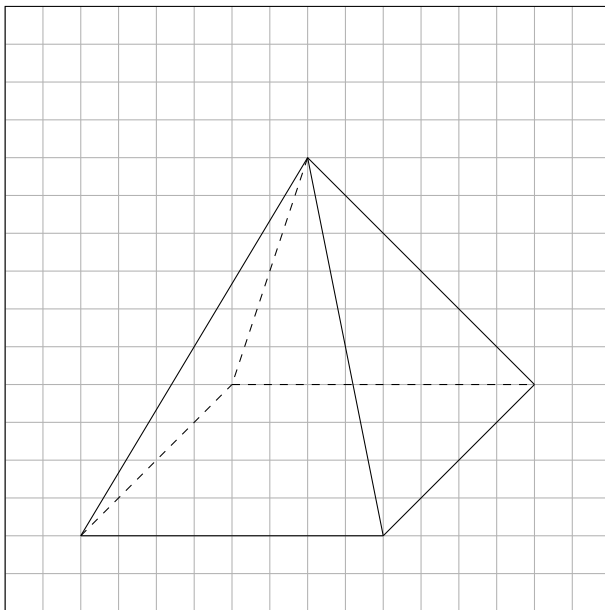

b) Ein Tetraeder.

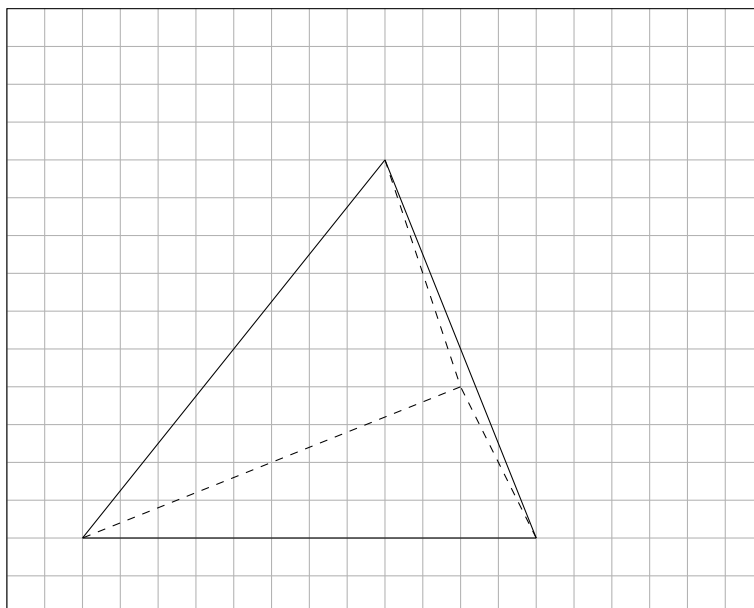

c) Ein Prisma.

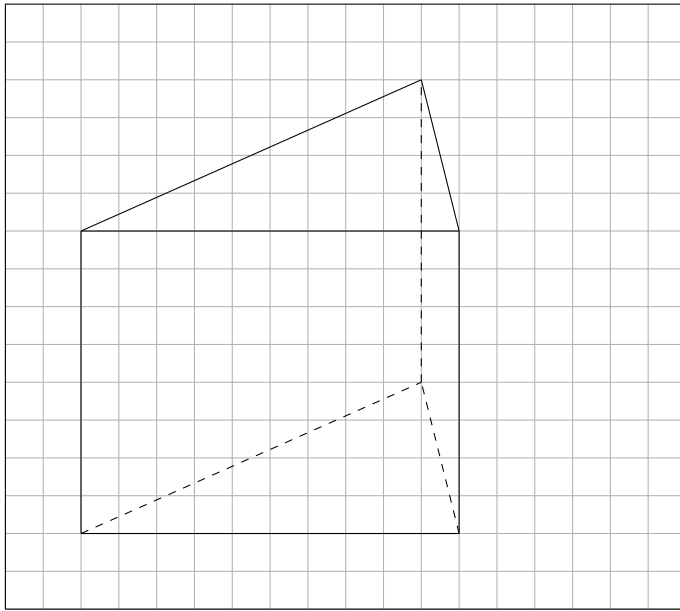

Aufgabe 2

Zeichne ein Schrägbild der angegebenen Figur.

Quick:  
5167

a) Eine Pyramide.

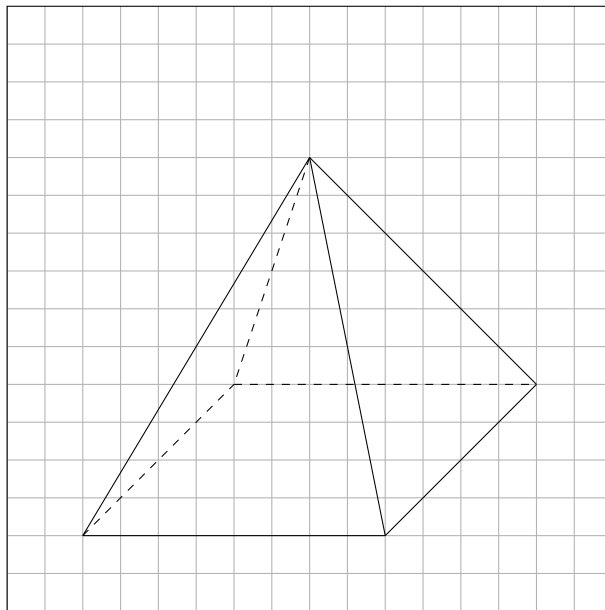

b) Einen Kegel.

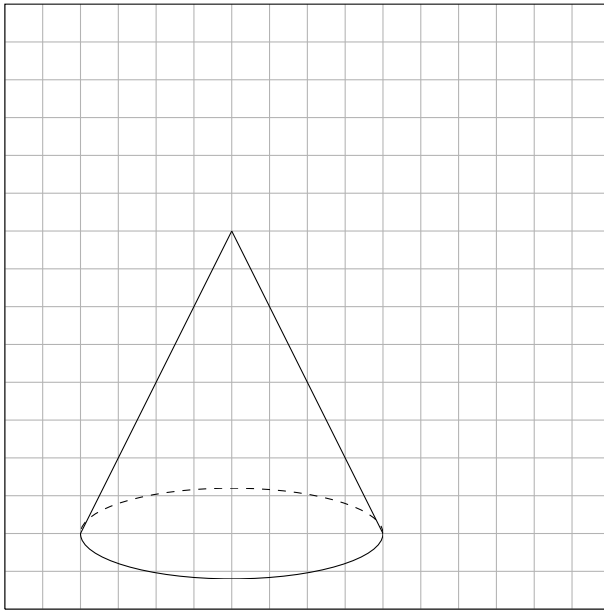

c) Einen Zylinder.

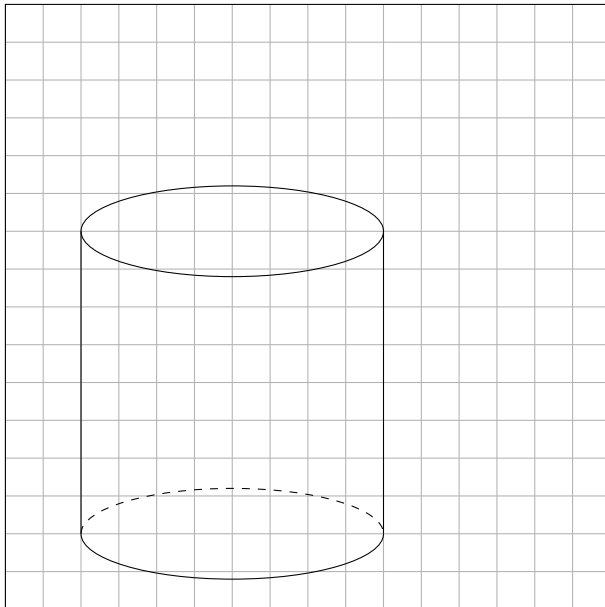

d) Ein Prisma.

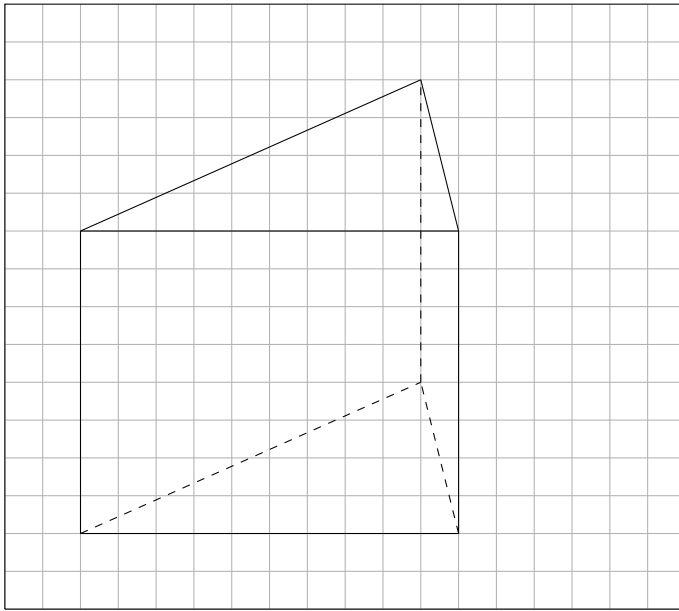

e) Einen Quader.

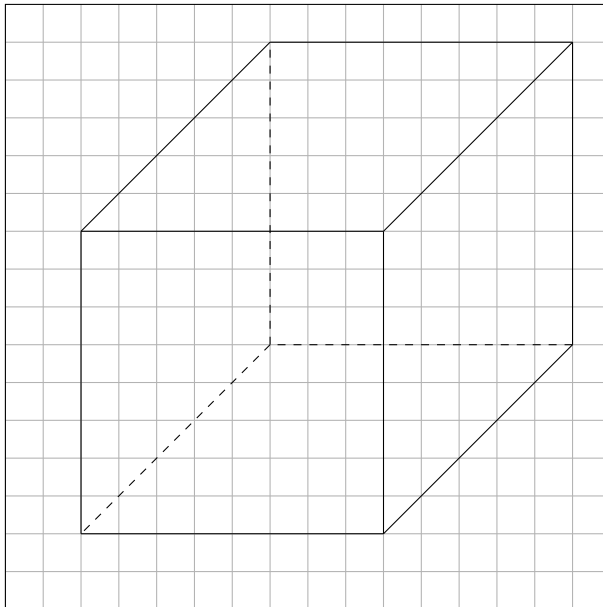

Aufgabe 3

Zeichne ein Schrägbild der angegebenen Figur.

a) Ein Tetraeder.

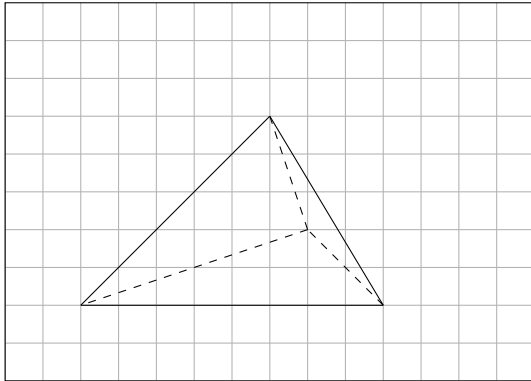

b) Einen Würfel.

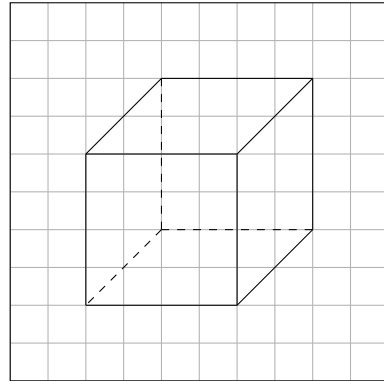

c) Eine Pyramide.

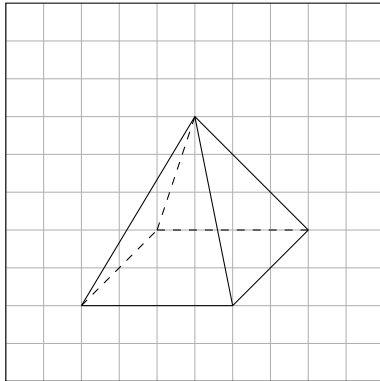

d) Einen Zylinder.

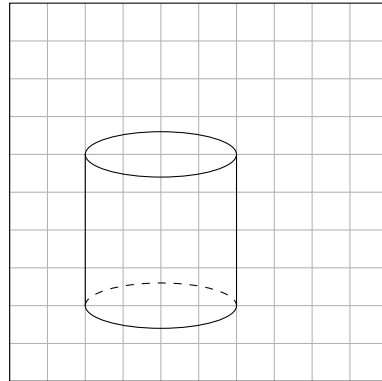

e) Ein Prisma.

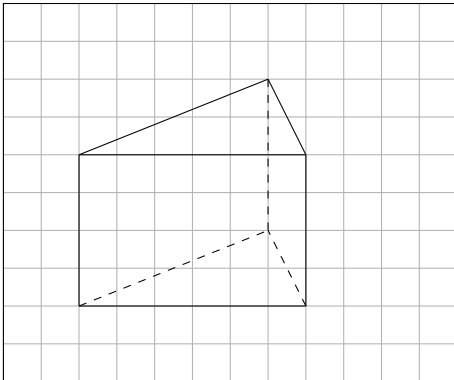

Aufgabe 4

Quick:  
5167

Zeichne ein Schrägbild der angegebenen Figur.

a) Ein Prisma.

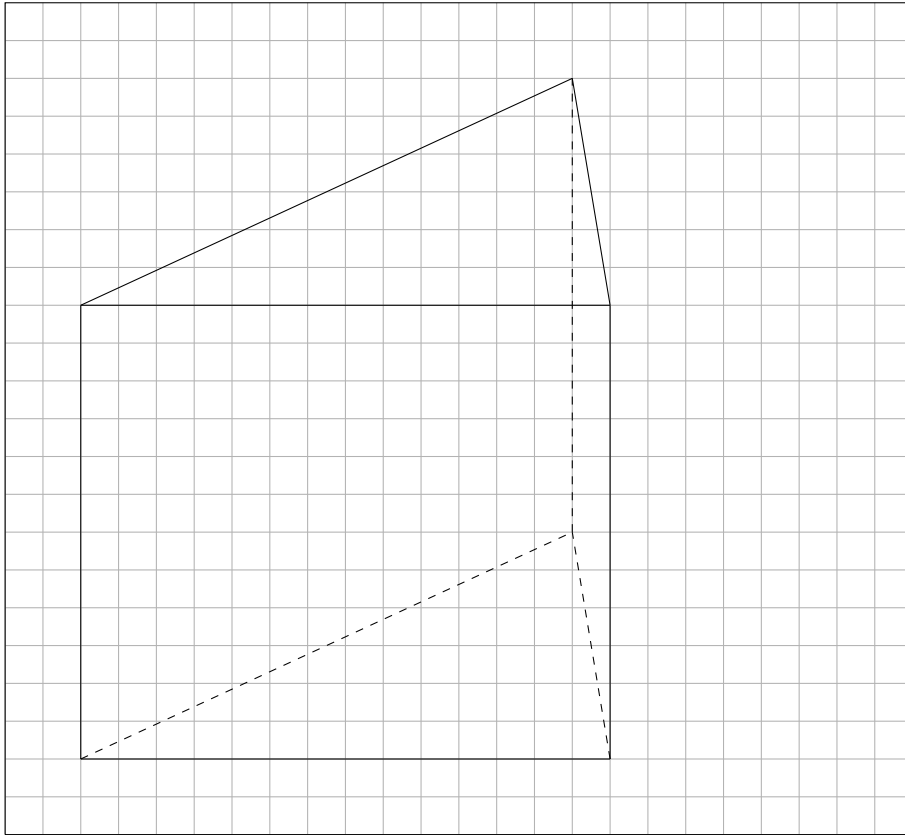

b) Einen Zylinder.

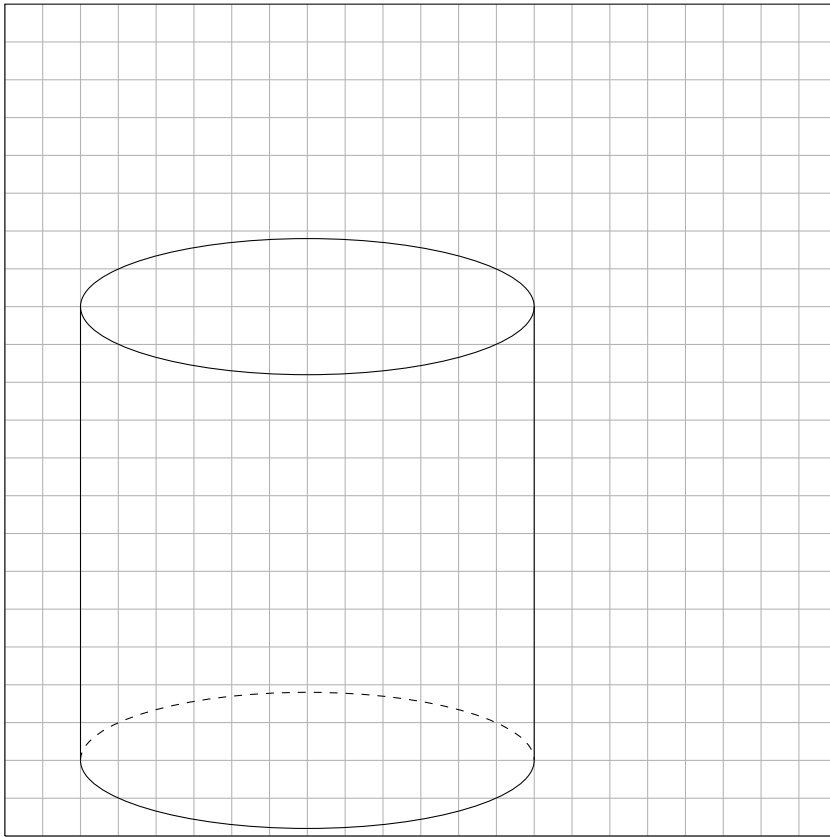

c) Einen Würfel.

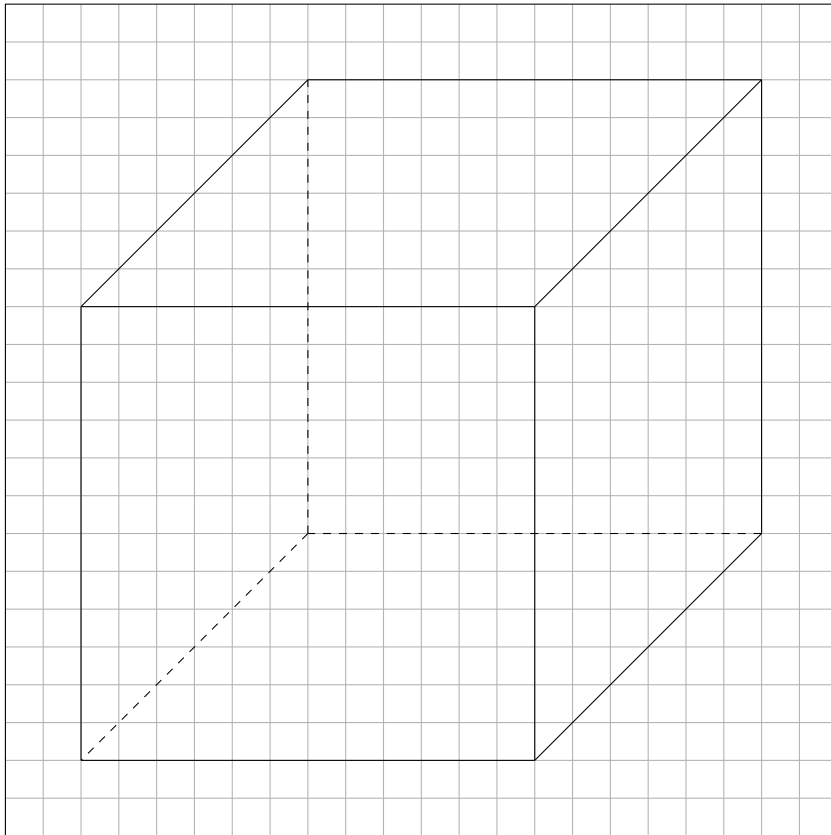

Viel Erfolg!